

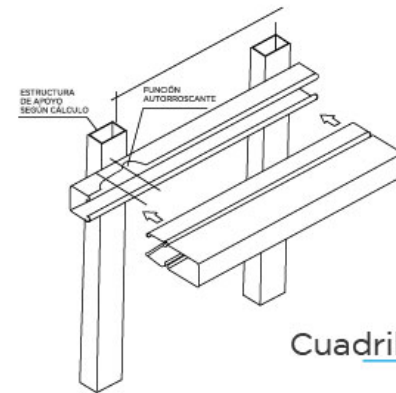

CORTASOL 100% Aluminio

Descripción:

Fachadas flotantes en paneles perforados de ALUMINIO 100% que se convierten en la primera piel de las edificaciones, ideales para mantener la temperatura (T°) interior en estándares de confort térmico, acústico y lumínico con absorción de calor hasta del 80% y con una excelente reducción en el costo de energía al tiempo que permite la vista al exterior y la libre circulación del aire.

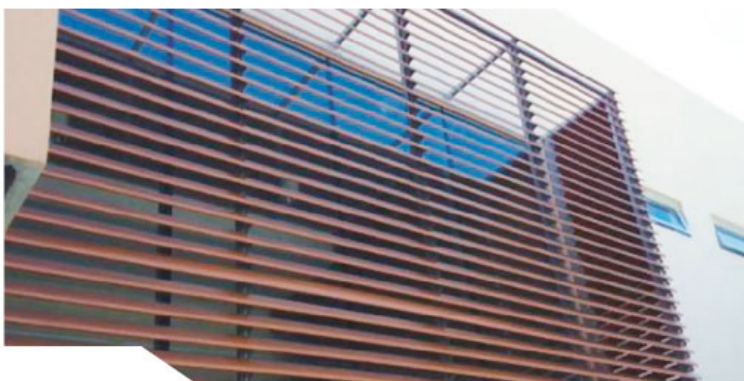

Cuadribreeze

ESTRUCTURA SL4

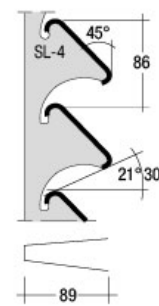

ESTRUCTURA SL5

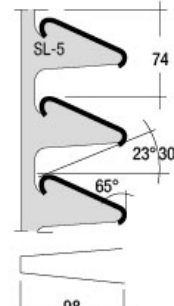

84

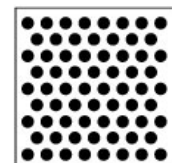
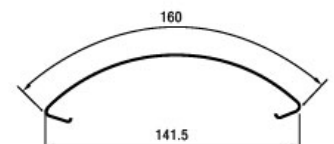
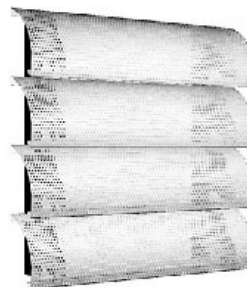

Celoscreen